

AR CONDICIONADO PORTÁTIL

MANUAL DE INSTRUÇÕES

MODELOS

RB1CC12K220

RB1CC12K127

RB1HP12K220



Antes de instalar e começar a utilizar este produto,
por favor leia com atenção este manual.



CONTEÚDO	PAG.
• PRECAUÇÕES	02
• PARTES DO AR CONDICIONADO PORTÁTIL	04
• ESPECIFICAÇÕES TÉCNICAS	06
• MONTAGEM E INSTALAÇÃO DO PRODUTO	07
• MONTAGEM DO DUTO DE EXAUSTÃO PARA SAÍDA DE AR	08
• DESCRIÇÃO DA TELA E DO PAINEL DE CONTROLE	09
• MODO DE UTILIZAÇÃO	10
• FUNCIONAMENTO DO EQUIPAMENTO	11
• CONSELHOS PARA O USO CORRETO	16
• MÉTODO DE DRENAGEM DE ÁGUA	16
• LIMPEZA DO EQUIPAMENTO	18
• SOLUÇÃO DE PROBLEMAS	20
• CERTIFICADO DE GARANTIA	21

A empresa reserva-se o direito de alterar, sem prévio aviso, as especificações e características do produto, de forma a otimizar seu desempenho e benefícios.



- 1.- Este produto não se destina a ser usado por pessoas (incluindo crianças) com capacidade física, sensorial ou mental reduzida, ou falta de experiência e conhecimento, a menos que tenham recebido supervisão ou instrução em relação ao uso do dispositivo, por uma pessoa responsável pela sua segurança. As crianças devem ser supervisionadas por adultos para garantir que não brinquem com o produto.
2. Se o cabo de conexão estiver danificado, deve ser substituído pelo fabricante ou serviço técnico por ele autorizado para evitar qualquer risco.

OBRIGADO POR SUA COMPRA

É muito gratificante para nós que você tenha preferido um produto Rheem.

Nosso objetivo como empresa é melhorar o bem estar das pessoas em seu lar; confiamos que cada um de nossos produtos irá ajudar a melhorar a sua vida.

Cada um de nossos produtos reflete todo nosso conhecimento técnico e todo nosso conhecimento em água quente e conforto. Além disto, nossos produtos contam com nosso apoio, garantia e serviço de pós-venda. Você sempre poderá entrar em contato para saber mais sobre este produto, funcionamento, manutenção e limpeza.

Este manual foi criado para que o instalador autorizado encontre os requisitos e recomendações para uma correta instalação. Por outra parte possui importante informação para o usuário sobre segurança, características, operação, manutenção e indicação de problemas.

IMPORTANTE

Antes de instalar ou utilizá-lo leia atentamente as recomendações que procedemos a indicar em seguida neste manual.

ATENÇÃO: Este aparelho não se destina a utilização por pessoas (inclusive crianças) com capacidades físicas, sensoriais ou mentais reduzidas, ou por pessoas com falta de experiência e conhecimento, a menos que tenham recebido instruções referentes à utilização do aparelho ou estejam sob a supervisão de uma pessoa responsável pela sua segurança.

CUIDADO: Recomenda-se que as crianças sejam vigiadas para assegurar que elas não estejam brincando com o aparelho.

Leia atentamente este manual do usuário antes de utilizar o equipamento pela primeira vez. Preste atenção às advertências. Este manual contém informação importante para sua segurança, assim como para o uso e manutenção do equipamento.

ADVERTÊNCIAS

Ao usar qualquer eletrodoméstico, deve seguir certas precauções básicas. Por favor, leia atentamente as seguintes instruções; são para o seu benefício e segurança:

- Está proibido permitir que crianças, idosos ou pessoas incapacitadas utilizem o equipamento sem supervisão.
- Se o cabo de alimentação estiver danificado, deve ser substituído por um serviço Técnico Autorizado Rheem com o fim de evitar riscos.
- Assegure-se que a rede de energia elétrica utilizada corresponde a indicada na placa de identificação do aparelho.
- Utilize o equipamento somente sobre uma superfície plana e firme.
- Sempre desconecte o equipamento da rede de energia elétrica quando não estiver em uso ou quando se faz a limpeza.
- Não deixe o equipamento sem supervisão quando estiver ligado.
- Não mergulhe o equipamento em água nem permita que a água entre em contato com o plugue elétrico ou o controle remoto.
- Não utilizar ao ar livre.
- Não use o equipamento em locais diferentes de seu uso pretendido, conforme descrito neste manual.
- Este equipamento está previsto somente para uso doméstico.
- Não instale o ar condicionado em um local onde haja gás ou líquido inflamável. Isso pode causar incêndio.
- Não coloque as mãos ou objetos nas entradas ou saídas de ar. Isso pode causar ferimentos pessoais ou danos à unidade.
- Não toque nas lâminas de ventilação. Elas podem prender seu dedo e danificar as peças de acionamento do ventilador.
- Não utilize detergente líquido ou corrosivo para limpar o aparelho e não salpique água ou outro líquido sobre o mesmo, caso contrário, pode danificar os componentes de plástico e até causar um choque elétrico.
- Não toque no aparelho com as mãos molhadas ou húmidas ou quando estiver descalço.
- Não bloqueie a entrada ou saída de ar, caso contrário, a capacidade de refrigeração será reduzida.
- Se o filtro de ar estiver muito sujo, a capacidade de refrigeração será reduzida. Limpe periodicamente o filtro de ar.
- Feche as janelas e portas, caso contrário a capacidade de refrigeração será reduzida.
- Este produto não se destina ao uso por pessoas (incluindo crianças) com capacidade física, sensorial ou mental reduzida, ou falta de experiência e conhecimento, a menos que tenham recebido supervisão ou instrução em relação à utilização do aparelho, por pessoa responsável pela sua segurança. As crianças devem ser supervisionadas para garantir que não brinquem com o produto.

PARTES DO AR CONDICIONADO PORTÁTIL

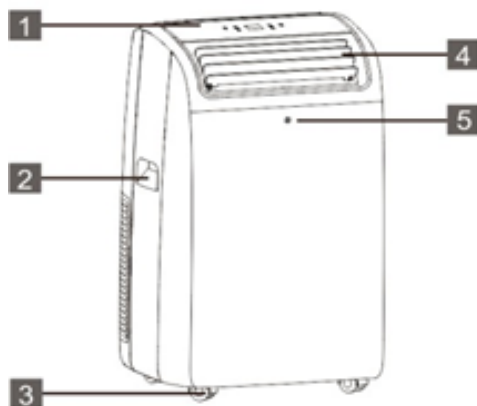

- 1) Painel de controle
- 2) Abas (ambos lados)
- 3) Rodas
- 4) Defletor
- 5) Receptor do controle remoto

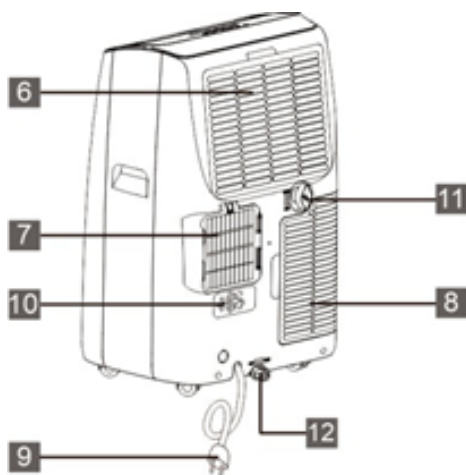

- 6) Grade de admissão
- 7) Grade de saída de ar
- 8) Grade de admissão
- 9) Cabo de alimentação
- 10) Fixador do cabo de alimentação
- 11) Dreno médio
- 12) Dreno do condensador

PARTES DO AR CONDICIONADO PORTÁTIL

Seu kit de ar condicionado inclui os seguintes acessórios:

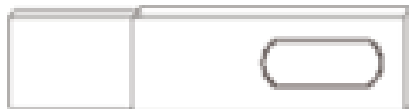

- Adaptadores e duto flexível para saída de ar para o exterior através de janela.
- Adaptador régua para janela.
- Controle remoto
- Pilhas para o controle remoto
- Mangueira de drenagem.

& Nota: Todos os desenhos deste manual são meramente ilustrativos. Seu equipamento pode ser ligeiramente diferente.

Certifique de retirar todos os acessórios da embalagem antes da utilização.

ESPECIFICAÇÕES TÉCNICAS

MODELO	RB1CC12K220	RB1HP12K220	RB1CC12K127
Capacidade (BTUh)	12.000	12.000	12.000
Tipo	Frio	Quente/Frio	Frio
Fonte de alimentação (V-Ph-Hz)	220V~/60Hz	220V~/60Hz	127V/60Hz
Classe de Isolação Elétrica	Tipo I	Tipo I	Tipo I
Frequência (Hz)	60	60	60
Grau de proteção IP	IPX0	IPX0	IPX0
Volume do tanque de água (L)	0,8	0,8	0,8
Condição de teste de resfriamento	35/28.3	35/28.3	35/28.3
Capacidade de resfriamento (W)	3500	3500	3500
Potência de entrada de resfriamento (W)	1620	1620	1650
Corrente de entrada de resfriamento (A)	7,5	7,5	13,0
EER (W/W)	2,16	2,16	2,12
	Somente resfriamento	Aquecimento	Somente resfriamento
Condição de teste de aquecimento	20/12	20/12	20/12
Capacidade de aquecimento (W)	/	2930	/
Potência de entrada de aquecimento (W)	/	1150	/
Corrente de entrada de aquecimento (A)	/	5,4	/
COP (W/W)	/	2,55	/
Potência nominal (W)	1960	1960	1750
Corrente nominal (A)	9,4	9,4	14,6
Corrente nominal UL (A)	/	/	/
Fluxo de ar interno (Alto/Baixo) (m3/h)	390/280	390/280	440/320
Remoção de umidade (L/h)	2,7	2,7	2,3
Ruído (alto/baixo)(dB(A))	51/49	51/49	52/50
Tipo de refrigerante	R410A	R410A	R410A
Carga (g)	410	410	410
GWP	2088	2088	2088
CO2	0,85608	0,85608	0,85608
Pressão de sucção (Mpa)	2,1	2,1	2,1
Pressão de descarga (Mpa)	4,2	4,2	4,2
Modelo de compressor	ASM113N01UDZ	ASM113N01UDZ	KSN89E11UZD
Tipo (Rotativo, Alternativo)	Rotary	Rotary	Rotary
Marca	GMCC	GMCC	GMCC
LRA(A)	28,1	28,1	46
Peso líquido (kg)	27,0	27,0	24,0
Dimensão corporal	358*419*688	358*419*688	358*419*688
Peso bruto pacote 1A (kg)	30,6	30,7	28
Dimensão da embalagem (mm) 1A	396*460*865	396*460*865	396*460*865
Quantidade de enchimento (20°/40°/40°HQ)	140/300/445	140/300/445	140/300/445

SOBRE SEU AR CONDICIONADO PORTÁTIL

O ar condicionado portátil Rheem é um condicionador de ar elegante que requer uma conexão externa através de um duto flexível.

O Ar Condicionado Portátil Rheem possui 12.000 BTU e é recomendado para espaços de 13 a 18 m².

MONTAGEM E INSTALAÇÃO DO PRODUTO

SELECIONE O MELHOR LOCAL PARA A INSTALAÇÃO DO EQUIPAMENTO

1. Instale o ar condicionado em um local onde as saídas de ar não estejam obstruídas.
2. Mantenha um mínimo de 50 cm de distância entre as paredes e outros objetos.
3. Instale o equipamento em uma superfície plana e firme.
4. Estenda cada lado da mangueira (Fig.1) e conecte a entrada da mangueira (Fig.2).
5. Estenda o outro lado da mangueira e rosqueie à saída da mangueira (Fig.3).
6. Instale a entrada da mangueira à unidade (Fig.4).
7. Fixe a saída da mangueira no kit da régua adaptadora para janela e vede-o (Fig. 5 e 6).

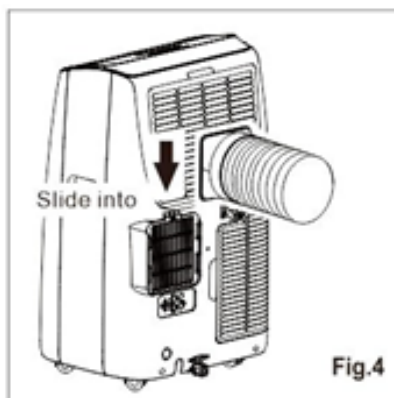
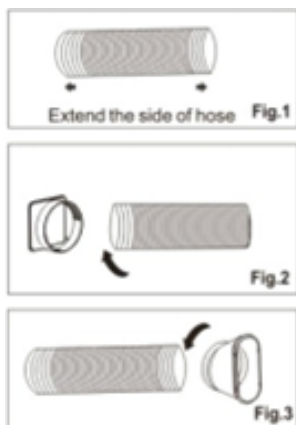

O kit de instalação de janela foi desenhado para adaptar à maioria das janelas verticais e horizontais padrões, entretanto pode ser necessário que você tenha que modificar alguns aspectos dos procedimentos de instalação para certos tipos de janelas. O kit deslizante de instalação de janela, pode ser fixo com parafusos.

& Nota: Se a folga da janela for menor que o comprimento mínimo do kit deslizante da janela, corte a extremidade sem o fixador corte o suficiente para que caiba no orifício da janela. Nunca corte o orifício do kit deslizante da janela.



● Corte do lado oposto do orifício

1. Partes

- A) Painel
- B) Painel com o orifício
- C) Parafuso para bloquear o kit de janela na posição

2. Montagem:

Deslize o painel B dentro do Painel A e ajuste o tamanho à largura da janela. Os tamanhos de janelas variam, com a largura que requer sua janela para assegurar de que não fique espaços nem bolsas de ar no conjunto do kit de janela, depois da instalação.

3. Coloque o parafuso nos orifícios correspondentes.

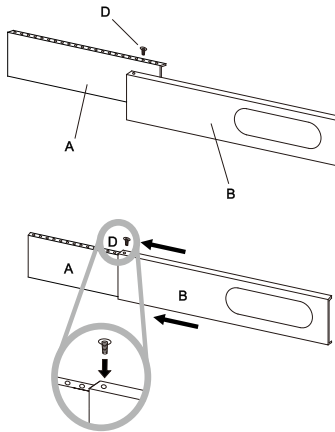

É possível estender o duto, mas é melhor manter o comprimento no mínimo necessário. Certificar-se também de que o duto não tenha curvas fechadas nem amassados.

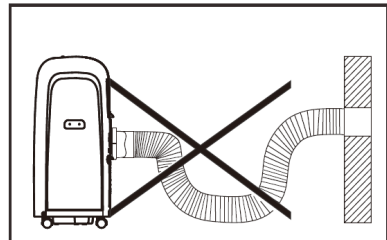
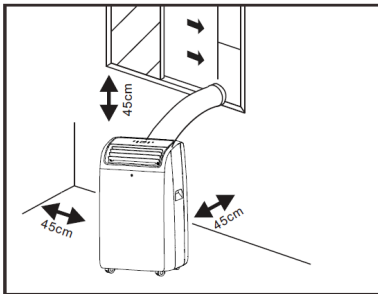

DESCRIÇÃO DA TELA E DO PAINEL DE CONTROLE

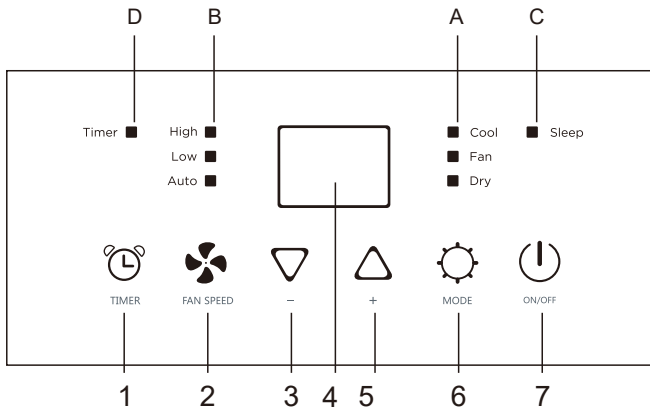

1. Botão do temporizador
 2. Botão de velocidade do ventilador
 3. Botão de desumidificação
 4. Tela de visualização
 5. Botão de aumento temperatura
 6. Botão MODO
 7. Botão ON/OFF
- A. Símbolo de modo*
B. Símbolo de velocidade do ventilador
C. Símbolo de suspensão (silêncio)
D. Símbolo de temporizador

*** Símbolo de calor, somente o modelo Quente e frio tem esta função

**** Símbolo de Wi-Fi somente modelos habilitados com Wi-fi têm esta função

Conecte o equipamento à tomada de energia e o mesmo entrará no modo de espera.



Pressione o botão "7" para que o equipamento acenda. Aparecerá a função que o equipamento estava quando foi desligado.



Modo COOL

Ideal para o tempo de calor e úmido que se necessita esfriar e desumidificar a habitação.

Para configurar este modo corretamente:

- Pressione o botão  várias vezes até que apareça o símbolo "Cool".
- Selecione a temperatura desejada, 18 °C - 32 °C pressionando os botões ▲ ou ▼ até que apareça o valor correspondente.
- Selecione a velocidade do ventilador desejada pressionando o botão . Há três velocidades disponíveis: Alta / Baixa / Automática.

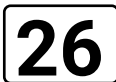



A temperatura mais adequada para a habitação durante o verão, varia de 24 °C a 27 °C. Recomenda-se, no entanto, não fixar uma temperatura muito abaixo da temperatura exterior. A diferença de velocidade do ventilador é mais perceptível quando o equipamento está no modo ventilador, mas pode não ser perceptível no modo frio.

Modo HEAT*

"*" Significa que somente o modelo quente/frio tem esta função.

Para configurar este modo corretamente:

- Pressione o botão  várias vezes até que apareça o símbolo de calor.
- Selecione a temperatura objetivo 13 °C - 27 °C pressionando os botões ▲ ou ▼ até que apareça o valor correspondente.
- Selecione a velocidade do ventilador desejada, pressionando o botão . Há três velocidades disponíveis: Alta/Baixa/Automática.
- A água é extraída do ar e coletada no tanque.
- Quando o depósito está cheio, o equipamento desliga e "Ft" (depósito cheio) aparece na tela. O tampão do depósito deve ser extraído e a água esvaziada. Retire toda a água restante em um recipiente. Depois de retirada toda água, volte a colocar o tampão.
- Quando o depósito estiver vazio, o equipamento voltará a funcionar novamente.





& Nota:

- Ao operar em habitações muito frias, o equipamento se descongela automaticamente, interrompendo momentaneamente o funcionamento normal. Durante esta operação, é normal que o ruído que o equipamento produz, sofra alteração.
- Neste modo é possível que se tenha que esperar uns minutos antes de que o equipamento comece a emitir ar quente.

Modo FAN

Quando se utiliza o aparelho neste modo, a mangueira do ar não necessita ser conectada.

- Pressione o botão  várias vezes até que apareça o símbolo "FAN".
- Selecione a velocidade do ventilador desejada pressionando o botão . Existem duas velocidades disponíveis: Alta/Baixa.

A tela mostra " _ _ " como velocidade alta, " _ _ " como velocidade baixa.

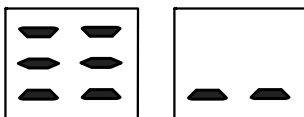

Modo DRY

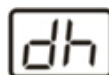

Ideal para reduzir a umidade da habitação (habitações úmidas, períodos de chuvas, etc.).

No modo seco, o equipamento deve ser preparado da mesma maneira que no modo frio, com o duto de saída de ar conectado para permitir a saída da umidade para o exterior.

Para configurar este modo corretamente:

- Pressione o botão  várias vezes até que apareça o símbolo de "DRY". A tela mostra " dh ".
- Neste modo, a velocidade do ventilador é selecionada automaticamente pelo equipamento e não é possível ajustar manualmente.

Modo SMART

O dispositivo escolhe automaticamente se funcionada em modo frio, ventilador ou calor (só alguns modelos).

Para configurar este modo corretamente:

- Pressione o botão  várias vezes até que a tela mostre o seguinte:

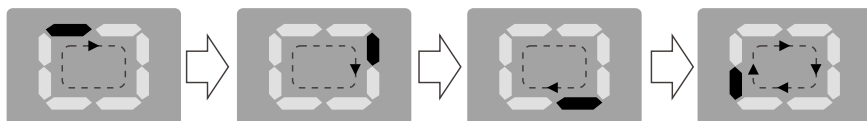

- Selecione a velocidade do ventilador desejada pressionando o botão . Há três velocidades disponíveis: Alta/Baixa/Automática.

FUNCIONAMENTO DO EQUIPAMENTO

Se o aparelho é um modelo só de refrigeração, a unidade funciona em modo ventilador quando a temperatura ambiente é inferior a 23 °C, e no modo frio quando a temperatura ambiente é superior a 23 °C.

Se o aparelho é um modelo de refrigeração e aquecimento, a unidade funciona em modo calor quando a temperatura da habitação é inferior a 20 °C, e no modo ventilador quando a temperatura ambiente é de 20 °C a 23 °C, e modo frio quando a temperatura ambiente é superior a 23 °C.

Ajuste do temporizador

Este temporizador pode ser utilizado para atrasar o acionamento ou desligamento do equipamento, o que evita consumo de energia, otimizando os períodos de funcionamento.

Procedimento de programação:

- Ligue o aparelho, escolha o modo que deseja, por exemplo, o modo de desumidificação, velocidade alta do ventilador. Desligue o aparelho.
- Pressione o botão "⌚", a tela começa a piscar, pressione os botões "▲" / "▼" para ajustar o tempo estabelecido de 0,5 a 24 horas.
- Em 5 segundos sem a operação, a função de início do temporizador, o símbolo do "Temporizador" se acende.
- Pressione de novo o botão "⌚" para cancelar o temporizador, e o símbolo "Timer" desaparecerá.

Encerramento da programação:

- Quando o aparelho está em funcionamento, pressione o botão "⌚", a tela começa a piscar. Pressione os botões "▲" / "▼" para ajustar o tempo estabelecido de 0,5 a 24 horas.
- Em 5 segundos sem a operação, a função de início do temporizador, então o símbolo do "Temporizador" se acende.
- Pressione de novo o botão "⌚" para cancelar o temporizador, e o símbolo "Timer" desaparecerá.

Alterar a unidade de temperatura:

Quando o aparelho está em funcionamento, mantenha pressionado os botões "▲" / "▼" ao mesmo tempo, durante 3 segundos para poder mudar a unidade de temperatura. Por exemplo:

Antes da mudança, no modo frio, a tela se mostra com na figura 1. Depois da mudança, no modo frio, a tela se mostra como na figura 2.



Fig.1

Fig.2







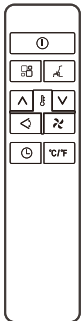

Autodiagnóstico

O equipamento dispõe de um sistema de autodiagnóstico para identificar uma série de falhas.

As mensagens de falhas aparecem na tela do aparelho.

SE APARECER	O QUE FAZER?
 FALHA DO SENSOR (Sensor danificado)	Se aparece, entre em contato com o serviço técnico autorizado local.
 DÉPOSITO CHEIO (Depósito de segurança cheio)	Esvaziar o depósito de segurança interno, seguindo as instruções descritas mais a frente.

Controle Remoto

		Botão ligar/desligar		Botão de velocidade do ventilador
		Botão de aumentar		Botão de modo
		Botão de diminuir		Botão de giro
		Botão temporizador		Botão dormir
	°C/°F	Botão de mudança de unidade		

- Aponte o controle remoto ao receptor do equipamento;
- O controle remoto não deve estar a mais de 7 metros do aparelho (sem obstáculos entre o controle e o receptor);
- Deve-se expor a pilhas.

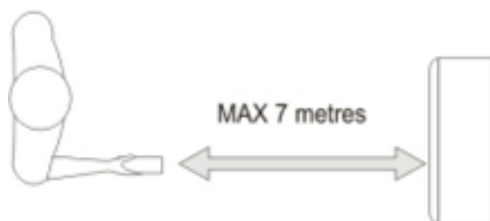

COLOCAÇÃO OU SUBSTITUIÇÃO DAS BATERIAS



- Retire a tampa da parte traseira do controle remoto;
- Insira duas pilhas "AAA" de 1,50 V na posição correta (Verifique a posição dentro do compartimento das baterias).

Notas:

- Caso o controle remoto seja substituído ou descartado, as pilhas deverão ser retiradas e descartadas de acordo com a legislação vigente, pois são prejudiciais ao meio ambiente;
- Não misture pilhas velhas e novas. Não misture pilhas alcalinas, padrão (zinco-carbono) ou recarregáveis (níquel-cádmio);
- Não jogue as baterias no fogo. As baterias podem explodir ou vazar;
- Se o controle remoto não for usado por um determinado período de tempo, remova as pilhas.

FUNÇÃO SWING

Esta função move os defletores para ajustar a direção de ar. Para configurar esta função corretamente:

- Pressione o botão  para definir que o defletor vertical se mova automaticamente para a esquerda e para a direita, e o defletor horizontal pode ser movido manualmente.
- Pressione novamente o botão  para desativar esta função.

FUNÇÃO SLEEP

Esta função é útil à noite, já que reduz gradualmente o funcionamento do equipamento. Para configurar esta função corretamente:

- Selecione o modo frio ou calor como descrito anteriormente;
- Pressione o botão 

O equipamento funciona no modo previamente selecionado.

Quando é definida a função SLEEP, a tela reduzirá o brilho e a velocidade do ventilador será mais baixa.



A função SLEEP, mantém a habitação a uma temperatura ótima, sem flutuações excessivas de temperatura ou umidade, com um funcionamento silencioso. A velocidade do ventilador está sempre baixa, enquanto que a temperatura e a umidade da habitação variam gradualmente para garantir um maior conforto.

Quando está em modo COOL, a temperatura selecionada aumentará 1 °C por hora em um período de 2 horas. Esta nova temperatura se manterá durante as seguintes 6 horas. Depois o equipamento será desligado.

Quando está em modo HEAT, a temperatura selecionada diminuirá 1 °C, por hora em um período de 3 horas. Esta nova temperatura se manterá durante as seguintes 5 horas. Depois o equipamento será desligado.

A função SLEEP pode ser cancelada em qualquer momento durante o funcionamento pressionando o botão "SLEEP", "MODE" ou "FAN SPEED".

No modo "DRY" y "SMART", a função SLEEP, segue estando disponível.

CONSELHOS PARA O USO CORRETO

Para obter o melhor do seu equipamento, siga estas recomendações:

- Feche as janelas e portas da habitação a climatizar (fig. 21). Quando instalado o equipamento de forma semi permanente, deve-se deixar uma porta ligeiramente aberta (em torno de 1 cm), para garantir uma correta ventilação;
- Proteja a habitação da exposição direta do sol, fechando parcialmente as cortinas e/ou persianas para que o funcionamento do equipamento seja mais econômico (fig. 22);
- Não apoie nenhum objeto sobre o equipamento;
- Não bloqueie a entrada ou saída de ar do equipamento. A redução do fluxo de ar provocará um mau funcionamento e poderá danificar a unidade (fig. 23);
- Certifique-se de que não exista fontes de calor na habitação;
- Nunca utilize o equipamento em espaços muito umidos (lavanderias, por exemplo);
- Nunca utilize o aparelho ao ar livre;
- Certifique-se de que o equipamento esteja sobre uma superfície plana. Se necessário, coloque as travas das rodas sob as rodas dianteiras.



MÉTODO DE DRENAGEM DA ÁGUA

Quando há um excesso de condensação de água no interior da unidade, o equipamento deixa de funcionar e mostra "F1" (TANQUE CHEIO, como se menciona em AUTODIAGNÓSTICO). Isto indica que a condensação de água necessita ser drenada usando um dos seguintes procedimentos:

Drenagem manual (fig. 24)

É possível que se tenha que drenar a água em zonas com muita umidade.

1. Desconecte a unidade da fonte de energia;
2. Coloque uma bandeja de drenagem debaixo do tampão de drenagem inferior (não fornecida). Verificar o diagrama.
3. Retire o tampão de drenagem inferior;
4. A água sairá e se acumulará na bandeja de drenagem (não fornecida);
5. Uma vez que a água foi drenada, volte a colocar o tampão de drenagem inferior com firmeza.
6. Ligue a unidade.

MÉTODO DE DRENAGEM DA ÁGUA

Drenagem contínua (fig. 25)

Enquanto se utiliza a unidade em modo desumidificador, se recomenda uma drenagem contínua.

1. Desconecte a unidade da fonte de energia;
2. Retire o tampão de drenagem. Ao realizar esta operação, pode ocorrer escoamento de água residual, então deve-se ter uma bandeja para coleta de água;
3. Conecte a mangueira de drenagem (1/2" ou 12,7 mm, não fornecida). Verificar o diagrama;
4. A água pode ser drenada continuamente através de uma mangueira até um ralo de piso ou em um balde no chão;
5. Ligue a unidade.

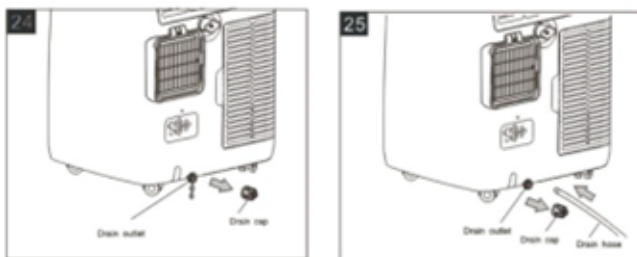

&Nota: Por favor, assegure-se de que a altura e a seção da mangueira de drenagem não sejam maiores do que as de saída de drenagem ou o tanque de água não poderá ser drenado (fig. 16 e fig. 17).

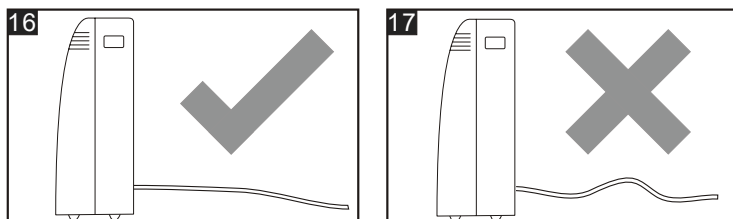

Drenagem média

Quando a unidade funciona em modo seco, pode escolher o modo de drenagem indicado a seguir:

1. Desconecte a unidade da fonte de energia;
2. Retire o tampão de drenagem (fig. A). Ao realizar esta operação, pode escorrer água residual, então deve-se ter uma bandeja para coleta de água.
3. Conecte a mangueira de drenagem (1/2" ou 12,7 mm, não fornecida). (fig. B);
4. A água pode ser drenada continuamente através da mangueira até um ralo de piso ou em um balde no chão.
5. Ligue a unidade.

MÉTODO DE DRENAGEM DA ÁGUA

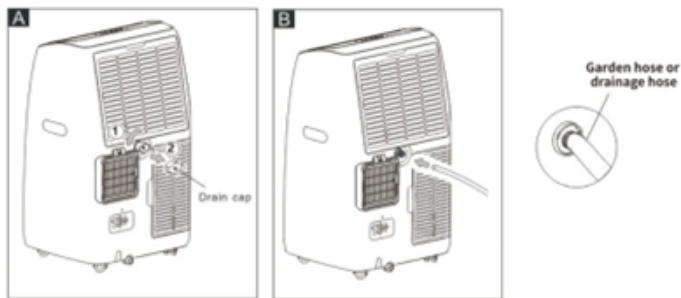

&Nota: Por favor, certifique -se de que a altura e a seção da mangueira de drenagem, não sejam maiores do que as saídas de drenagem ou o tanque de água não poderá ser drenado (fig. 26 e 27).

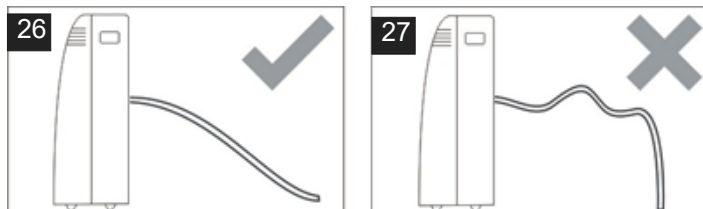

LIMPEZA DO EQUIPAMENTO

Antes de começar a limpeza ou manutenção, desligue o equipamento pressionando o botão  do painel de controle ou do controle remoto, espere uns minutos e desligue o equipamento da tomada.

LIMPEZA DO GABINETE

Deve-se limpar o equipamento com um pano ligeiramente úmido e depois passar um pano seco.

- Nunca lave o equipamento com água. Pode ser perigoso;
- Não utilize gasolina, álcool ou solventes para limpeza do equipamento;
- Nunca pulverize líquidos inseticidas ou similares.

LIMPEZA DOS FILTROS DE AR

Para que o equipamento funcione de maneira eficaz, deve-se limpar o filtro de ar uma vez por mês, quando em funcionamento contínuo.

O filtro pode ser retirado conforme figura abaixo:

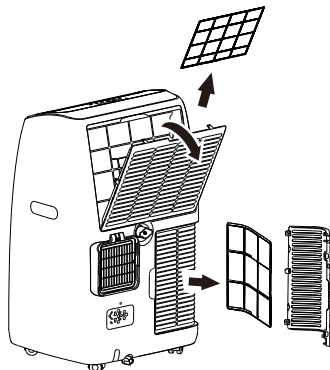

Use um aspirador de pó para remover qualquer acúmulo de poeira no filtro. Se estiver muito sujo, mergulhe-o em água morna e enxágue várias vezes. A água nunca deve estar mais quente que 40°C. Após a lavagem, deixe o filtro secar e coloque a grelha de entrada no aparelho.

INSTRUÇÕES PARA O INÍCIO E FIM DE TEMPORADA DE USO

Instruções de início de temporada:

Assegure-se de que o cabo de alimentação e o plugue não estejam danificados e que o sistema de aterramento seja eficiente.

Siga exatamente as instruções de instalação.

Instruções de fim de temporada:

Para esvaziar completamente o circuito interno de água, retire a tampa. Drene toda a água restante em um recipiente. Quando toda a água tiver sido drenada, recoloque o tampão.

Limpe o filtro e seque-o bem antes de recoloca-lo.

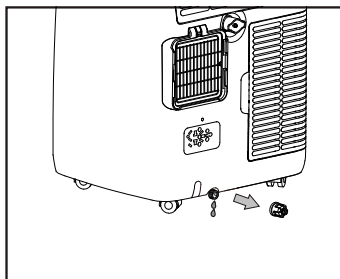

Ambiente operacional mais rigoroso:

Modo de resfriamento: 18°C-35°C, 30%RH~90%RH

Modo de aquecimento: 10°C-25°C, 30%RH~90%RH



SOLUÇÃO DE PROBLEMAS

PROBLEMA	CAUSA	SOLUÇÃO
O equipamento não acende	<ul style="list-style-type: none"> • Não tem corrente • Não está conectado à rede elétrica • O dispositivo de segurança interno foi ativado 	<ul style="list-style-type: none"> • Esperar • Conectar à rede elétrica • Espere 30 minutos, se o problema persistir, entre em contato com o serviço técnico
O equipamento funciona somente durante um curto espaço de tempo	<ul style="list-style-type: none"> • Existem dobras na mangueira de exaustão de ar • Algo está impedindo a descarga do ar 	<ul style="list-style-type: none"> • Posicione a mangueira de exaustão de ar corretamente, mantendo-a o mais curta possível e livre de curvas para evitar gargalos • Verifique e remova quaisquer obstáculos que obstruam a descarga de ar
O aparelho funciona, mas não resfria o ambiente	<ul style="list-style-type: none"> • Janelas, portas e/ou cortinas abertas 	<ul style="list-style-type: none"> • Feche portas, janelas e cortinas, levando em consideração as "dicas para uso correto" fornecidas acima
	<ul style="list-style-type: none"> • Há fontes de calor no ambiente (forno, secador de cabelos, etc). 	<ul style="list-style-type: none"> • Eliminar as fontes de calor
	<ul style="list-style-type: none"> • A mangueira de saída de ar está solta do aparelho. 	<ul style="list-style-type: none"> • Coloque a mangueira de exaustão de ar no encaixe corretamente, na parte traseira do aparelho
	<ul style="list-style-type: none"> • A especificação técnica do aparelho não é adequada para o ambiente em que está localizado 	<ul style="list-style-type: none"> • Deve-se colocar um equipamento adequado ao ambiente que está localizado
Durante a operação, há um cheiro desagradável no ambiente	<ul style="list-style-type: none"> • Filtro de ar obstruído 	<ul style="list-style-type: none"> • Limpe o filtro conforme descrito.
O dispositivo não funciona por cerca de três minutos após reiniciá-lo	<ul style="list-style-type: none"> • A segurança interna do compressor <p>O dispositivo impede que o equipamento seja reiniciado até que três minutos tenham se passado desde a última vez que foi desligado</p>	<ul style="list-style-type: none"> • Espere. Este atraso faz parte da operação normal
A seguinte mensagem aparece na tela: PF / FL	<ul style="list-style-type: none"> • O dispositivo possui um sistema de autodiagnóstico para identificar uma série de falhas 	<ul style="list-style-type: none"> • Consulte o capítulo sobre autodiagnóstico

CERTIFICADO DE GARANTIA

EQUIPAMENTO DE AR CONDICIONADO PORTÁTIL RHEEM

Nº de série do equipamento: _____

CONDIÇÕES DE VALIDADE DA GARANTIA

Adquiriu um produto da marca Rheem, pelo qual garantimos o seu adequado desempenho em condições normais e de acordo com as estipulações indicadas. Este certificado só é válido se vier acompanhado do documento de compra emitido pelo nosso distribuidor comercial. Caso necessite de assistência técnica ou consulta, ligue para no telefone (11) 3025-0707, pelo e-mail: contato@rheem.com.br ou pelo site www.rheem.com.br e, quando aplicável, apresente este certificado juntamente com o respectivo documento de compra.

IMPORTANTE

A Rheem do Brasil concede, pelo período de 09(nove) meses (garantia contratual), além da garantia legal de 03(três meses), totalizando um período de 12(doze) meses (01 ANO) de garantia, a contar da data da emissão da Nota Fiscal de compra, para o reparo e/ou substituição do presente equipamento, e respectivos componentes, no caso de defeitos de material ou de fabricação, constatado por um Serviço Autorizado e/ou Credenciado da Rheem do Brasil.

Quais são as responsabilidades do usuário?

Ler e seguir as instruções do presente manual de uso e manutenção.

Guarde a nota fiscal de compra ou cupom fiscal de compra e o comprovante de entrega, se aplicável, uma vez que são necessários para comprovar a validade da garantia.

Apresentar cópia da nota fiscal ou ordem de serviço da empresa que efetuou a instalação da unidade.

PROCEDIMENTOS E CASOS NÃO COBERTOS POR ESTA GARANTIA

Seguem casos que não correspondem a defeitos de fabricação, ou seja, atribuíveis ao produto e que, portanto, **não serão cobertos pela garantia**.

1. Manutenção anual especificada no manual do usuário. Essa manutenção tem um custo.
2. Serviço doméstico para ensinar a operação.
3. Revisões da operação ou instalações.
4. Problemas causados por instalação incorreta.
5. Instalações elétricas deficientes e / ou instalações elétricas insuficientes para as especificações técnicas do produto.
6. Se os defeitos alegados tiverem sido originados, no uso indevido, ou pela intervenção de pessoal NÃO autorizado pela Rheem.
7. Falhas atribuíveis à falta de manutenção.



CERTIFICADO DE GARANTIA

EQUIPAMENTO DE AR CONDICIONADO PORTÁTIL RHEEM

8. Danos, mau funcionamento ou falhas resultantes da operação com componentes modificados, alterados ou não aprovados.
9. Se o produto foi instalado incorretamente, em locais abertos e / ou altamente corrosivos que deterioraram os componentes e, portanto, causam o mau funcionamento do aparelho.
10. Dano, mau funcionamento ou falha resultante de abuso, acidente, incêndio, inundação, congelamento, raio, força maior e semelhantes.
11. Qualquer outro dano não atribuível ao dispositivo.

Para identificar um Serviço Autorizado que faz parte da rede de assistência técnica da Rheem do Brasil, mais próximo de sua região e/ou de sua preferência, entre na página eletrônica na internet da Rheem do Brasil (www.rheem.com.br) ou ligue no telefone (11) 3025-0707 ou pelo e-mail: contato@rheem.com.br.

DADOS DA COMPRA E INSTALAÇÃO:

Nota Fiscal Nº: _____ Data: ____ / ____ / ____

Revendedor: _____

Produto/Modelo: _____

Nº de Série: _____ Data da instalação: ____ / ____ / ____

Declaro ter instalado o aparelho conforme descrito

no Manual de Instalação: _____

Nome do Instalador: _____

Tel. do instalador: (____) _____

Data da Instalação: ____ / ____ / ____

Carimbo do instalador:

Declaro estar ciente dos termos e condições previstos no presente certificado:

PROPRIETÁRIO: _____

